



## DUALSHOCK®4 Back Button Attachment / Fixation dorsale de commandes pour DUALSHOCK®4

Instruction Manual / Mode d'emploi

CUHYA-0100

### ENGLISH

#### Precautions

Before using this product, carefully read this manual and any manuals for compatible hardware. Retain instructions for future reference.

For assistance with this product, visit [playstation.com/helpme](http://playstation.com/helpme).

#### Safety

Keep this product out of the reach of small children. Small children may swallow small parts, which may cause injury or damage the product.

- Do not touch the product with wet hands.
- Never disassemble or modify the product.
- Check that there is no dust or foreign object on the connectors when connecting this product to your wireless controller.
- Do not allow liquid or small particles to get into the product.
- Do not expose the product to dust, smoke or steam.
- Do not expose the product to high temperatures, high humidity or direct sunlight.

#### Use and handling

- Use this product only with a DUALSHOCK®4 wireless controller.
- Do not let any other metal items come in contact with the connectors.
- Do not place any objects on top of the product. Do not stand on the product.
- Do not throw or drop the product, or otherwise expose it to strong physical impact.
- Do not place the product on surfaces that are unstable, tilted or subject to vibration.
- Follow the instructions below to help prevent the product exterior from deteriorating or becoming discolored.
  - Wipe with a soft, dry cloth.
  - Do not place any rubber or vinyl materials on the product exterior for an extended period of time.
  - Do not use solvents or other chemicals. Do not wipe with a chemically treated cleaning cloth.

#### Part names

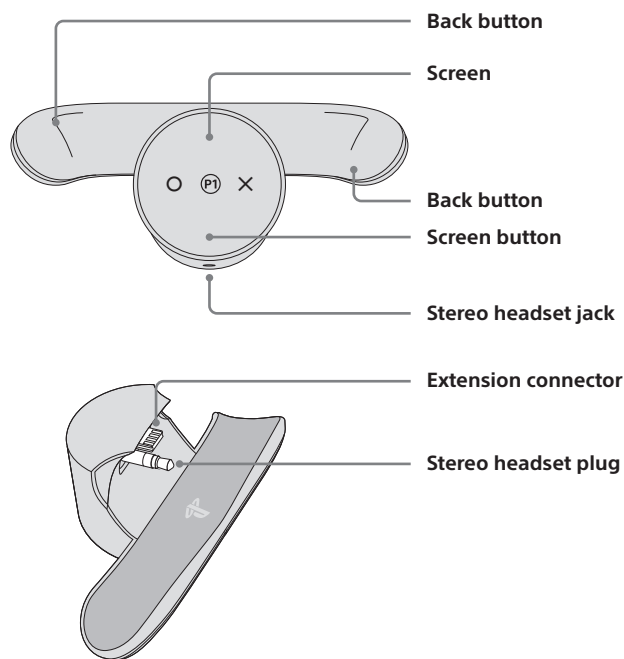

#### Getting started

The DUALSHOCK®4 back button attachment adds two extra buttons to the back of your DUALSHOCK®4 wireless controller, giving you two more programmable buttons for extra control in your games.

You can program these extra buttons, allowing you to customize your set-up and get the edge with important controls at your fingertips. Each saved assignment is called a profile.

#### Before connecting:

- Turn off your controller before attaching the product to your DUALSHOCK®4 wireless controller to ensure a proper connection.
- Use this product only with a DUALSHOCK®4 wireless controller.

**1** Hold the back button attachment with your thumb behind the stereo headset plug.

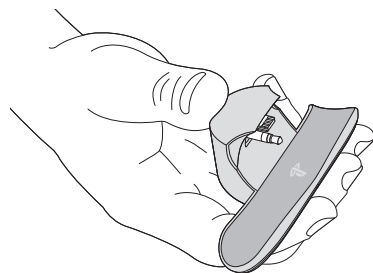

**2** With the attachment's stereo headset plug and the controller's stereo headset jack aligned, firmly push the attachment toward the controller to insert.

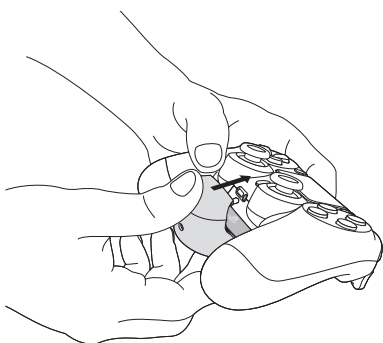

Don't push sideways or from the top or bottom of the attachment.

#### Powering up

**1** Press the (PS) button to turn on your controller.

**2** Click the screen button on the attachment.  
The default profile (P1) appears on the screen.

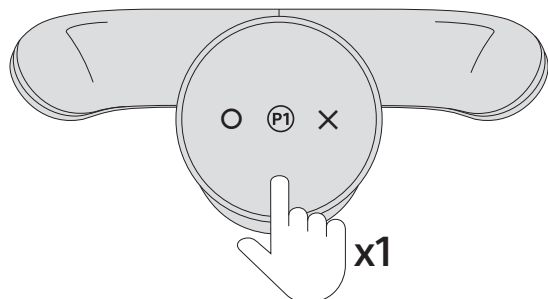

#### Customizing profiles

You can save up to 3 different profiles (button assignments). The default profiles are as follows:

#### Default profiles

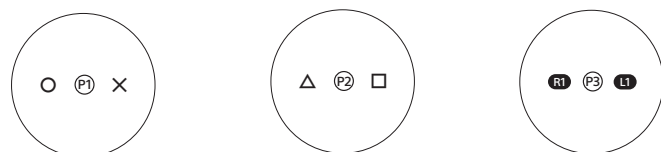

#### Customize a profile

**1** Hold the screen button down for 1 second to enter programming mode.

The profile number in the center of the screen flashes to let you know you're in programming mode.

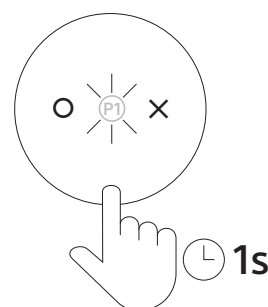

**2** Press the back buttons to select from among the available button assignments. Press and hold a back button to scroll through the possible assignments for that back button.

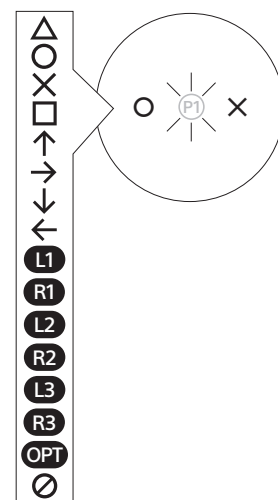

**3** Click the screen button once to exit programming mode and save your profile.

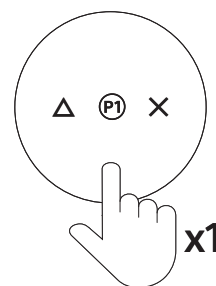

If you want to customize another profile, hold the screen button down for 1 second to enter programming mode. Then, click twice to program the next profile.

#### Notes:

- In programming mode, the screen turns itself off after 10 seconds of inactivity. When not in programming mode, the screen turns itself off after 3 seconds of inactivity.
- Any customized button assignments made within PS4™ system settings also apply to the attachment.
- indicates that no button is assigned. When you assign both back buttons in a profile to , that profile is hidden when not in programming mode.

#### Starting over

If you want to reset your attachment to the default profiles, press and hold the left back button, right back button, and screen button at the same time. Once the reset appears on the screen, continue to hold for 5 seconds. When appears, the reset is done.

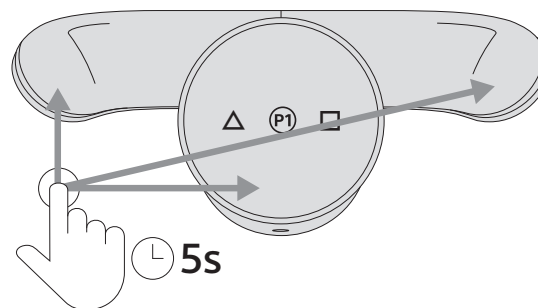

#### End of life product recycling

Follow local regulations when disposing of this product. Sony products can be recycled for free in the United States and Canada by dropping the product off at a number of nationwide locations.

Visit [www.sony.com/electronics/eco/environmental-management](http://www.sony.com/electronics/eco/environmental-management) for details.

#### FCC and IC notice

#### NOTE

This equipment has been tested and found to comply with the limits for a Class B digital device, pursuant to Part 15 of the FCC rules. These limits are designed to provide reasonable protection against harmful interference in a residential installation. This equipment generates, uses, and can radiate radio frequency energy and, if not installed and used in accordance with the instructions, may cause harmful interference to radio communications. However, there is no guarantee that interference will not occur in a particular installation. If this equipment does cause harmful interference to radio or television reception, which can be determined by turning the equipment off and on, the user is encouraged to try to correct the interference by one or more of the following measures:

- Reorient or relocate the receiving antenna.
- Increase the separation between the equipment and receiver.
- Connect the equipment into an outlet on a circuit different from that to which the receiver is connected.
- Consult the dealer or an experienced radio/TV technician for help.

You are cautioned that any changes or modifications not expressly approved by the party responsible for compliance could void the user's authority to operate the equipment.

If you have questions about this product, visit [playstation.com/helpme](http://playstation.com/helpme). The phone number in the supplier's declaration of conformity is only for FCC electrical interference inquiries.

#### Supplier's Declaration of Conformity

|                    |   |
|--------------------|---|
| Trade Name:        | PlayStation   |
| Model No.:         | CUHYA-0100  |
| Responsible Party: | Sony Interactive Entertainment LLC                            |
| Address:           | 2207 Bridgepointe Parkway, San Mateo, CA 94404 U.S.A.         |
| Telephone No.:     | 650-655-8000 (Only for FCC electrical interference inquiries) |

This device complies with Part 15 of the FCC Rules. Operation is subject to the following two conditions: (1) this device may not cause harmful interference, and (2) this device must accept any interference received, including interference that may cause undesired operation.

#### Specifications

|   |   |
|---|---|
| Input power rating  | 3.2 V --- 10 mA   |
| External dimensions (excluding projecting parts)                | Approx. 98 x 42 x 42 mm (3.9 x 1.6 x 1.6 in) (width x height x depth) |
| Weight  | Approx. 26.2 g (0.92 oz)  |
| Screen  | 4,096 pixel OLED display  |
| Operating temperature   | 5 °C to 35 °C (41 °F to 95 °F)  |
| Design and specifications are subject to change without notice. |   |

#### LIMITED WARRANTY

Sony Interactive Entertainment LLC ("SIE LLC") warrants to the original purchaser that this product shall be free from defects in material and workmanship for a period of one (1) year from the date of purchase. This warranty does not apply to any consumables (such as batteries). For defects in material or workmanship within the warranty period, upon showing a proof of purchase, SIE LLC agrees for a period of one (1) year to either repair or replace this product with a new or factory recertified product at SIE LLC's option. For the purpose of this Limited Warranty, "factory recertified" means a product that has been returned to its original specifications. Visit [playstation.com/helpme](http://playstation.com/helpme) or call 1-800-345-7669 to receive a return authorization and shipping instructions.

This warranty shall not be applicable and shall be void if the defect in the SIE LLC product has arisen through abuse, unreasonable use, mistreatment, neglect, or means other than from a defect in materials or workmanship. THIS WARRANTY IS IN LIEU OF ALL OTHER WARRANTIES AND NO OTHER REPRESENTATIONS OR CLAIMS OF ANY NATURE SHALL BE BINDING ON OR OBLIGATE SIE LLC. ANY IMPLIED WARRANTIES APPLICABLE TO THIS PRODUCT, INCLUDING WARRANTIES OF MERCHANTABILITY AND FITNESS FOR A PARTICULAR PURPOSE, ARE LIMITED TO THE ONE (1) YEAR PERIOD DESCRIBED ABOVE. IN NO EVENT WILL SIE LLC BE LIABLE FOR INCIDENTAL OR CONSEQUENTIAL DAMAGES RESULTING FROM POSSESSION, USE OR MALFUNCTION OF THE SIE LLC PRODUCT. SOME STATES OR PROVINCES DO NOT ALLOW LIMITATION ON HOW LONG AN IMPLIED WARRANTY LASTS AND SOME STATES DO NOT ALLOW THE EXCLUSION OR LIMITATIONS OF CONSEQUENTIAL OR INCIDENTAL DAMAGES, SO THE ABOVE LIMITATIONS OR EXCLUSION MAY NOT APPLY TO YOU.

This warranty gives you specific legal rights, and you may also have other rights which vary from state to state or province to province.

This warranty is valid only in the United States and Canada.

## Précautions

Avant d'utiliser ce produit, lisez attentivement ce manuel ainsi que tout autre manuel pour tout matériel compatible. Conservez les instructions pour les consulter ultérieurement.

Pour toute assistance avec ce produit, visitez [playstation.com/helpme](https://playstation.com/helpme).

## Sécurité

Ne pas laisser ce produit à la portée des jeunes enfants. Les jeunes enfants peuvent avaler les petites pièces, ce qui peut entraîner des blessures ou endommager le produit.

- Ne touchez pas le produit avec les mains mouillées.
- N'essayez pas de démonter ou de modifier le produit.
- Vérifiez que les connecteurs sont libres de toute poussière ou de tout corps étranger lorsque vous connectez ce produit à votre manette de jeu sans fil.
- Ne laissez pas de liquide ou de petites particules pénétrer dans le produit.
- N'exposez pas le produit à la poussière, à la fumée ou à la vapeur.
- N'exposez pas ce produit à des températures élevées, une humidité excessive ou à la lumière directe du soleil.

## Utilisation et manipulation

- Utilisez ce produit uniquement avec une manette de jeu sans fil DUALSHOCK®4.
- Ne laissez aucun objet en métal venir en contact avec les connecteurs.
- Ne posez aucun objet sur le produit. Ne marchez pas sur le produit.
- Ne lancez pas le produit, ne le laissez pas tomber et ne le soumettez pas à des chocs violents.
- Ne placez pas le produit ou ses accessoires sur des surfaces instables, inclinées ou soumises à des vibrations.
- Conformez-vous aux instructions ci-dessous pour éviter toute détérioration ou décoloration de l'extérieur du produit.
  - Essuyez à l'aide d'un chiffon doux et sec.
  - Ne placez pas de matériaux en caoutchouc ou en vinyle sur l'extérieur du produit pendant une période prolongée.
  - N'utilisez pas de solvants ou d'autres produits chimiques. N'essayez pas avec un chiffon de nettoyage traité chimiquement.

## Nom des pièces

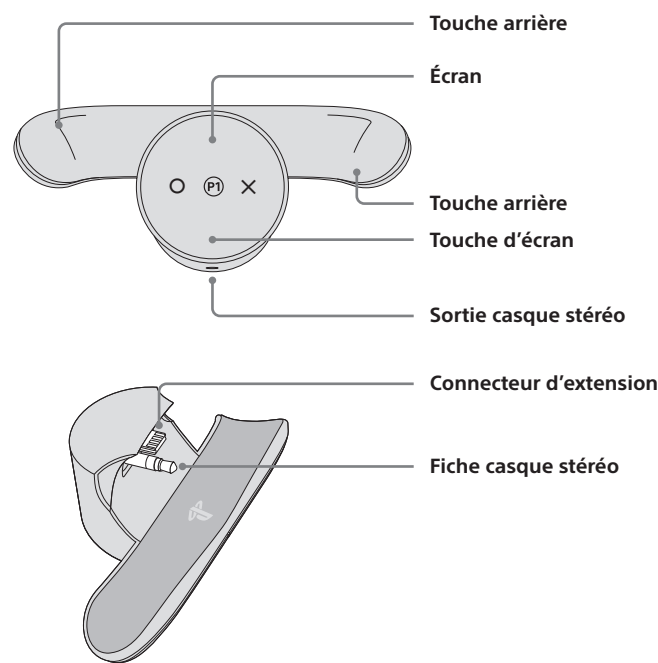

## Préparation

La fixation dorsale de commandes pour DUALSHOCK®4 ajoute deux touches supplémentaires à l'arrière de votre manette de jeu sans fil DUALSHOCK®4, ce qui vous donne deux touches programmables supplémentaires pour avoir plus de contrôle dans vos jeux.

Vous pouvez programmer ces touches supplémentaires afin de personnaliser votre configuration et prendre le dessus en ayant des commandes importantes au bout de vos doigts. Chaque affectation sauvegardée s'appelle un profil.

## Avant de connecter :

- Éteignez votre manette de jeu avant de fixer le produit sur votre manette de jeu sans fil DUALSHOCK®4 pour assurer une bonne connexion.
- Utilisez ce produit uniquement avec une manette de jeu sans fil DUALSHOCK®4.

- 1 Tenez enfoncée la fixation dorsale de commandes avec votre pouce derrière la fiche casque stéréo.

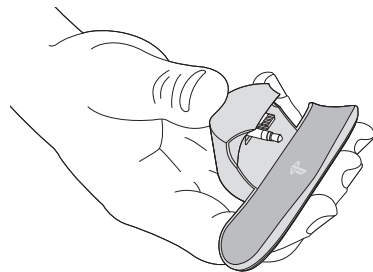

- 2 Alignez la fiche casque stéréo de la fixation et la sortie casque stéréo de la manette de jeu, puis poussez fermement la fixation vers la manette de jeu pour l'insérer.

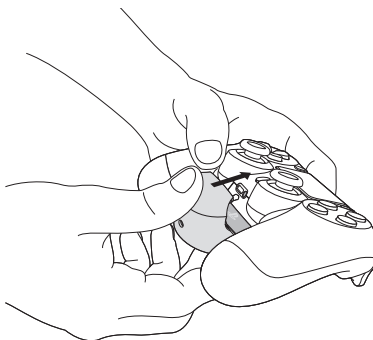

Ne poussez pas sur les côtés ou sur le dessus ou le bas de la fixation.

## Alimentation

- 1 Appuyez sur la touche  (PS) pour allumer la manette.

- 2 Cliquez sur la touche d'écran sur la fixation.

Le profil par défaut (P1) s'affiche à l'écran.

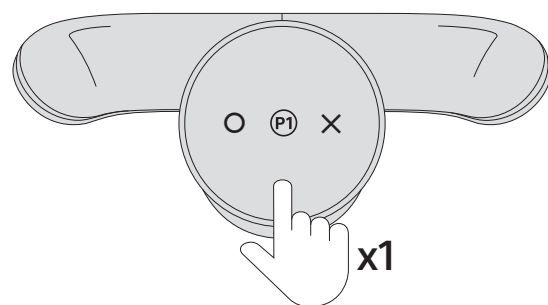

## Personnalisation des profils

Vous pouvez sauvegarder jusqu'à trois profils différents (affectations des touches). Les profils par défaut se présentent comme suit :

## Profils par défaut

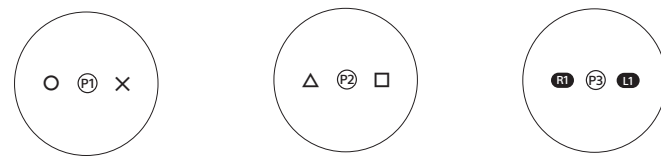

## Personnaliser un profil

- 1 Maintenez enfoncée la touche d'écran pendant 1 seconde pour accéder au mode de programmation.

Le numéro de profil dans le centre de l'écran clignote, vous signalant que vous êtes dans le mode de programmation.

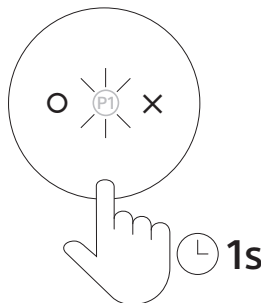

- 2 Appuyez sur les touches arrière pour faire votre choix parmi les affectations de touches disponibles.

Maintenez enfoncée une touche arrière pour faire défiler les affectations possibles pour cette touche arrière.

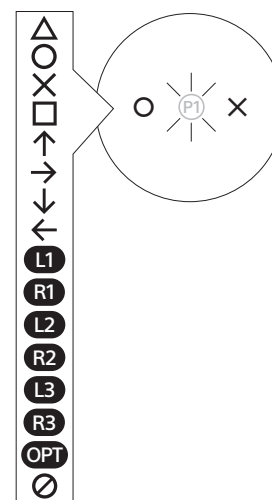

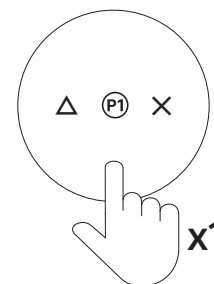

- 3 Cliquez une fois sur la touche d'écran pour quitter le mode de programmation et sauvegarder votre profil.





Si vous souhaitez personnaliser un autre profil, cliquer une fois sur la touche d'écran pour accéder au mode de programmation, puis cliquer deux fois pour programmer le profil suivant.

## Remarques :

- Dans le mode de programmation, l'écran s'éteint après 10 secondes d'inactivité. Lorsque vous n'êtes pas dans le mode de programmation, l'écran s'éteint après 3 secondes d'inactivité.
- Toute affectation de touches personnalisée effectuée depuis les paramètres système de la PS4™ s'applique également à la fixation.
-  indique qu'aucune touche n'est affectée. Lorsque vous affectez les deux touches arrière dans un profil à , ce profil est masqué lorsque vous n'êtes pas dans le mode de programmation.

## Recommencer

Si vous souhaitez réinitialiser votre fixation aux profils par défaut, maintenez simultanément enfoncées la touche arrière gauche, la touche arrière droite et la touche d'écran. Lorsque l'icône de réinitialisation  s'affiche à l'écran, maintenez les touches enfoncées pendant 5 secondes. Lorsque  s'affiche, la réinitialisation est terminée.

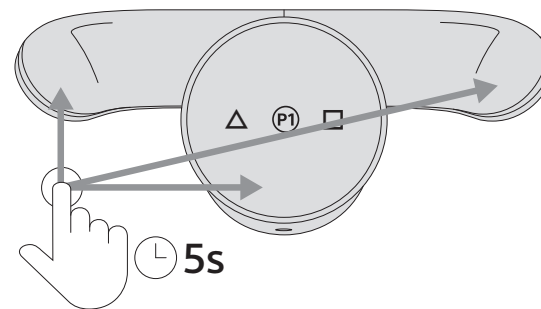

## Recyclage des produits en fin de vie

Suivez les règlements applicables de votre région lorsque vous souhaitez mettre ce produit au rebut. Les produits Sony peuvent être recyclés gratuitement aux États-Unis et au Canada en les déposant dans un centre de recyclage.

Visitez [www.sony.com/electronics/eco/environmental-management](https://www.sony.com/electronics/eco/environmental-management) pour plus de détails.

## Déclaration de la FCC et de l'IC

## REMARQUES

Cette unité a été testée et jugée conforme aux normes stipulées par l'article 15 des règlements de la FCC pour un appareil numérique de catégorie B. Ces normes sont établies afin d'offrir une protection raisonnable contre toute possibilité de brouillage préjudiciable dans une installation résidentielle. Cette unité produit, utilise et peut émettre une énergie radioélectrique, et si elle n'est pas installée et utilisée conformément aux instructions, pourrait causer un brouillage préjudiciable à la radiocommunication. Il est toutefois impossible de garantir qu'il n'y aura pas de brouillage préjudiciable dans une installation donnée. Si cette unité cause un brouillage préjudiciable à la réception radio ou télévisuelle, ce qui peut être déterminé en activant ou désactivant l'appareil, l'utilisateur est encouragé à tenter de corriger le brouillage en prenant l'une ou plusieurs des mesures proposées suivantes :

- Réorienter ou déplacer l'antenne de réception.
- Éloigner l'unité du récepteur.
- Connecter l'appareil à une prise sur un autre circuit que celui auquel le récepteur est connecté.
- Demander de l'aide au détaillant ou à un technicien radio/télévision spécialisé.

Aucun changement ou modification n'est permis sans avoir été approuvé par les parties responsables des réglementations qui sont en droit de refuser l'autorisation de l'utilisateur à utiliser ce produit.

Si vous avez des questions au sujet de ce produit, allez à [playstation.com/helpme](https://playstation.com/helpme). Le numéro de téléphone dans la Déclaration de conformité du fournisseur est à utiliser uniquement pour les questions concernant les brouillages électriques de la FCC.

## Déclaration de conformité du fournisseur

|                      |  |
|----------------------|--|
| Nom commercial :     | PlayStation  |
| No modèle :          | CUHYA-0100   |
| Entité responsable : | Sony Interactive Entertainment LLC   |
| Adresse :            | 2207, Bridgepointe Parkway, San Mateo, CA 94404 États-Unis                                     |
| No de téléphone :    | 650-655-8000 (Uniquement pour les questions concernant les brouillages électriques de la FCC.) |

Cet appareil est conforme aux stipulations de l'article 15 des règlements de la FCC.

L'utilisation est assujettie aux deux conditions suivantes : (1) cet appareil ne peut pas causer de brouillage préjudiciable et (2) cet appareil doit accepter le brouillage préjudiciable reçu, y compris un brouillage qui pourrait causer son fonctionnement irrégulier.

## Spécifications

|  |  |
|--|--|
| Consommation électrique                                  | 3,2 V $\pm$ 10 mA                            |
| Dimensions extérieures (excluant les parties saillantes) | Environ 98 x 42 x 42 mm (3,9 x 1,6 x 1,6 po) |
| Poids  | Environ 26,2 g (0,92 oz)                     |
| Écran Affichage  | OLED 4 096 pixels                            |
| Température de fonctionnement                            | 5 °C - 35 °C (41 °F - 95 °F)                 |

La conception et les spécifications sont sujettes à modification sans préavis.

## GARANTIE LIMITÉE

Sony Interactive Entertainment LLC ("SIE LLC") garantit à l'acheteur original que ce produit ne présentera aucun vice matériel ou de fabrication pendant une période d'un (1) an à compter de la date d'achat. Cette garantie ne couvre pas les consommables (tels que les batteries). En ce qui concerne les vices de matériaux ou de fabrication pendant la période de garantie, sur présentation d'une preuve d'achat, SIE LLC s'engage pour une période d'un (1) an à réparer ou à remplacer ce produit avec un produit neuf ou recertifié en usine, au choix de SIE LLC. Aux fins de la présente garantie limitée, le terme "recertifié en usine" signifie un produit retourné à ses spécifications originales. Visitez [playstation.com/helpme](https://playstation.com/helpme) ou appelez le 1-800-345-7669 pour recevoir une autorisation de retour de produit et des instructions d'expédition.

Cette garantie ne sera pas applicable et sera annulée si la défectuosité du produit SIE LLC résulte d'un abus, d'une utilisation déraisonnable, de mauvais traitements, de négligence ou d'autres causes qu'un défaut de matériaux ou de fabrication. CETTE GARANTIE REMPLACE TOUTE AUTRE GARANTIE ET AUCUNE AUTRE DÉCLARATION OU RÉCLAMATION DE QUELQUE NATURE QUE CE SOIT NE DOIT LIER OU CONTRAINDRE SIE LLC. TOUTE GARANTIE IMPLICITE APPLICABLE À CE PRODUIT, Y COMPRIS LES GARANTIES DE QUALITÉ MARCHANDE ET D'ADAPTATION À UN PRODUIT PARTICULIER, SONT LIMITÉES À LA PÉRIODE D'UN (1) AN DÉCRITE CI-DESSUS. EN AUCUN CAS SIE LLC NE SERA RESPONSABLE DES DOMMAGES ACCESSOIRES OU CONSÉCUTIFS RÉSULTANT DE LA POSSESSION, DE L'UTILISATION OU DU MAUVAIS FONCTIONNEMENT DU PRODUIT SIE LLC. CERTAINS ÉTATS OU PROVINCES N'AUTORISENT PAS L'IMPOSITION D'UNE LIMITE À LA DURÉE D'UNE GARANTIE IMPLICITE ET CERTAINS ÉTATS N'AUTORISENT PAS L'EXCLUSION OU LA LIMITATION DES DOMMAGES INDIRECTS OU ACCESSOIRES, DE SORTE QUE LES LIMITATIONS OU EXCLUSIONS CI-DESSUS PEUVENT NE PAS VOUS CONCERNER.

Cette garantie vous confère des droits légaux précis et vous pouvez également posséder d'autres droits pouvant varier d'un État à l'autre ou d'une province à l'autre.

Cette garantie n'est applicable qu'aux États-Unis et au Canada.